

LAVAGE ET DÉSINFECTION DES MAINS



Lieux Publics
Les solutions DELABIE
100 % Hygiène

DELABIE

CONTACTS

SIÈGE SOCIAL ET SITE DE PRODUCTION

18, rue du Maréchal Foch
80130 Friville
FRANCE

delabie.fr

Veuillez consulter le service Commande pour obtenir les coordonnées de votre commercial (35 commerciaux à votre service sur la France).

SERVICE COMMANDE

FRANCE NORD

Tél. 03 22 60 22 75
Fax 03 22 24 02 70
commandes-nord@delabie.fr

FRANCE SUD

Tél. 03 22 60 22 76
Fax 03 22 30 31 07
commandes-sud@delabie.fr

OFFRES DE PRIX CHANTIERS

Tél. 03 22 60 22 71
Fax 03 64 50 91 05
offre-prix@delabie.fr

CONSEIL COMMERCIAL AIDE À LA PRESCRIPTION

Tél. 03 22 60 22 77
Fax 03 22 30 31 07
conseil-commercial@delabie.fr

SAV

Tél. 03 22 60 22 74
Fax 03 22 30 31 07
sav@delabie.fr

EXPORT

Tél. +33 (0)3 22 60 22 72
Fax +33 (0)3 22 60 22 82
export@delabie.fr

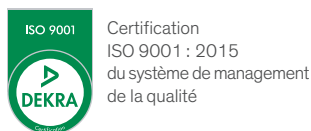

ACS

Attestation de Conformité Sanitaire.
Tous nos produits sont conformes à la directive CPDW, à l'arrêté du 29/05/1997 modifié, et à la circulaire du Ministère de la Santé DGS/SD7A2002 N° 571 du 25/11/2002.



Avec DELABIE faites coup double HYGIÈNE DES MAINS ET ÉCONOMIE D'EAU

DELABIE 100 % Hygiène des mains

Dans le contexte actuel, nous vous proposons ici une sélection de nos meilleures solutions pour le lavage et la désinfection des mains. Robinetteries et distributeurs de savon / gel hydroalcoolique électroniques sans contact manuel ou encore solutions temporisées et mécaniques, tous nos produits sont conçus pour une utilisation **dans les lieux publics**. Ils répondent aux plus hautes exigences en termes d'hygiène. DELABIE propose depuis des dizaines d'années les meilleures solutions du marché dans ce domaine.

DELABIE 90 % d'économie d'eau et d'énergie

Avec la pandémie et le respect des gestes barrières, la fréquence de lavage des mains a été multipliée par 3, le temps de lavage par 2. La surconsommation en eau et en énergie est aujourd'hui énorme et le restera. Il est urgent d'installer systématiquement **dans tous les lieux publics** des robinetteries assurant à la fois une hygiène maximale et des économies d'eau qui peuvent aller, avec les solutions DELABIE, jusqu'à 90 %. L'enjeu environnemental et économique ne doit pas être oublié.

SOLUTIONS SANS CONTACT MANUEL

P. 4



DISTRIBUTEURS DE SAVON / GEL HYDROALCOOLIQUE 7

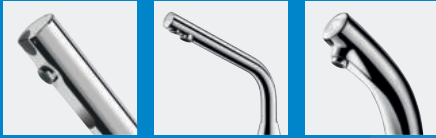

ROBINETTERIES ÉLECTRONIQUES 9



ROBINETTERIES NON-MANUELLES 16



LAVE-MAINS 18

SOLUTIONS TEMPORISÉES MÉCANIQUES

P.20



DISTRIBUTEURS DE SAVON / GEL HYDROALCOOLIQUE 23



ROBINETTERIES TEMPORISÉES 27

SOLUTIONS POUR LE SÉCHAGE DES MAINS

P. 32



DISTRIBUTEURS D'ESSUIE-MAINS ET POUBELLES 33



SÈCHE-MAINS 37

SOLUTIONS POUR LES ÉTABLISSEMENTS DE SANTÉ

P. 38



ROBINETTERIES ÉLECTRONIQUES 39



FILTRES ANTI-LÉGIONELLES / ANTI-TOUS-GERMES 40

SOLUTIONS
SANS CONTACT MANUEL



HYGIÈNE ET MAÎTRISE DE LA PROLIFÉRATION BACTÉRIENNE

Ouverture et fermeture automatiques, sans contact manuel

Les robinetteries électroniques DELABIE fonctionnent par détection infrarouge actif.

L'ouverture se fait dès présentation des mains vers le détecteur. La fermeture est automatique au retrait des mains du champ de détection.

L'absence de contact manuel évite la transmission de germes par les mains.

Programme de rinçage périodique antiprolifération bactérienne

En cas de non utilisation prolongée, l'eau stagne dans les canalisations, favorisant ainsi le développement des bactéries (poste isolé, sanitaires fermés durant les congés, etc.).

Les robinetteries électroniques DELABIE sont équipées d'un programme de rinçage périodique.

Une purge automatique d'environ 60 secondes a lieu toutes les 24 heures après la dernière utilisation (programmable sur certains modèles).

Électrovanne antistagnation

Les électrovannes standard du marché sont équipées d'une membrane caoutchouc derrière laquelle l'eau stagne et n'est pas renouvelée. Cela favorise la prolifération bactérienne.

DELABIE a développé une technologie sans membrane (système breveté).

Avec cette **électrovanne à piston**, l'eau est évacuée et renouvelée à chaque utilisation, **ce qui limite les niches bactériennes.**

Le système autonettoyant à rainure calibrée empêche le dépôt d'impuretés. Il permet également d'éliminer les coups de béliet par une fermeture lente.

Brise-jet hygiénique

Sans comparaison avec un aérateur traditionnel, le brise-jet DELABIE offre une conception spécifique en **Hostaform®**, matériau réputé antitartre (entartrage 10 fois moins rapide).

Il limite la rétention d'eau et d'impuretés et évite la multiplication des germes.

Flexibles d'alimentation en PEX

Ces flexibles résistent aux chocs thermiques et chimiques pratiqués dans les ERP, dans le cas de traitement préventif ou curatif contre le développement bactérien.

Robinetteries sans bactérie pathogène

Les robinetteries DELABIE sont garanties livrées sans aucune bactérie pathogène.

ÉCONOMIE D'EAU ET D'ÉNERGIE DE 90 %

Économie d'eau

Comparées aux robinetteries classiques, les robinetteries électroniques DELABIE maximisent les facteurs d'économie d'eau. Elles permettent au gestionnaire d'optimiser sa facture d'eau tout en préservant le confort de l'utilisateur.

• Fermeture automatique et fractionnement du puisage

La fermeture est automatique au retrait des mains du champ de détection. Elle supprime tout risque de gaspillage par négligence de fermeture.

La sécurité antiblocage s'enclenche pour éviter tout maintien de la robinetterie en écoulement. Le temps d'écoulement est réduit au strict nécessaire (mouillage, rinçage).

• Débit régulé à 3 l/min

Les robinetteries électroniques DELABIE sont régulées à **3 l/min**. Elles assurent une stabilité de débit quelles que soient les variations de pression dans le réseau. Le débit est ajustable de 1,5 l/min à 6 l/min.

Économie d'énergie

Les robinetteries électroniques nécessitent peu d'énergie pour fonctionner. DELABIE a fait le choix de la technologie infrarouge actif pulsé, **solution à faible consommation d'énergie.**

Le rayon infrarouge émis par intermittence économise de l'énergie tout en garantissant l'efficacité de la détection.

Les modèles à piles ont une autonomie moyenne de **350 000 cycles** (ou 3 à 6 ans) selon la fréquence d'utilisation. Les piles Lithium utilisées sont standard, abordables et recyclables.

Les importantes **économies d'eau chaude** réalisées par les robinetteries DELABIE sont autant d'économies d'énergie.

Labels environnementaux

Les performances des robinetteries électroniques DELABIE en termes d'économies d'eau et d'énergie, permettent d'atteindre les meilleurs niveaux des labels internationaux tels que HQE, BREEAM ou LEED.



Hygiène et maîtrise de la prolifération bactérienne



Électrovanne antistagnation



Aucun contact manuel

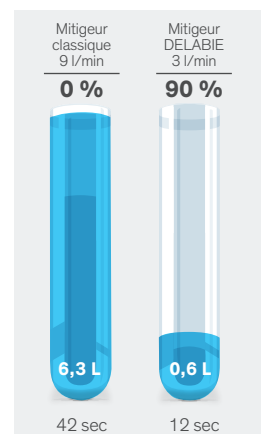

Économie d'eau par utilisation

COMPARAISONS DE CONSOMMATIONS D'EAU

Comparatif entre un mitigeur classique et un mitigeur électronique DELABIE

Débit	Mouillage	Savonnage	Rinçage	Consommation d'eau
9L	5 sec	30 sec	7 sec	6,3 L 42 sec
3L	5 sec	7 sec	7 sec	0,6 L 12 sec



Distributeur électronique de savon liquide ou gel hydroalcoolique

Mural, à piles



- **Modèle antivandalisme avec serrure et clé standard DELABIE.**
- **Absence de contact manuel :** détection automatique des mains par cellule infrarouge (distance de détection réglable).
- Capot en **Inox 304 bactériostatique.**
- **Capot articulé monobloc** pour un entretien facile et une meilleure hygiène.
- **Pompe antigaspillage :** dose de 0,8 ml (réglable jusqu'à 7 doses par détection).
- Fonctionnement possible en **mode anticolmatage.**
- **Alimentation durable :** faible consommation énergétique.
- **Installation rapide :** 6 piles fournies AA -1,5 V (DC9V) intégrées dans le corps du distributeur.
- Indicateur lumineux de batterie faible.
- Réservoir avec une large ouverture : facilite le remplissage par des bidons à forte contenance.
- Fenêtre de contrôle de niveau.
- Épaisseur Inox : 1 mm.
- Contenance : 1 litre.
- Dimensions : 90 × 105 × 256 mm.
- Pour savon liquide à base végétale de viscosité maximum : 3 000 mPa.s.
- Compatible avec gel hydroalcoolique.
- CE.
- Garantie 10 ans.

Distributeur électronique de savon liquide ou gel hydroalcoolique - Mural, à piles		
Inox 304 poli brillant, 1 litre	512066P	
Inox 304 poli satiné, 1 litre	512066S	
Inox 304 époxy blanc, 1 litre	512066W	

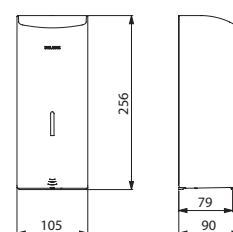

512066





- **Économie d'eau** : 90 %
- **Hygiène** : aucun contact manuel, électrovanne antistagnation, rinçage périodique antiprolifération bactérienne
- **Installation aisée** : système électronique intégré dans le corps de la robinetterie
- **Changement des piles facilité** : après 3 à 6 ans, sans déposer la robinetterie ni couper l'eau

TEMPOMATIC 4

Robinetterie électronique de lavabo sur plage

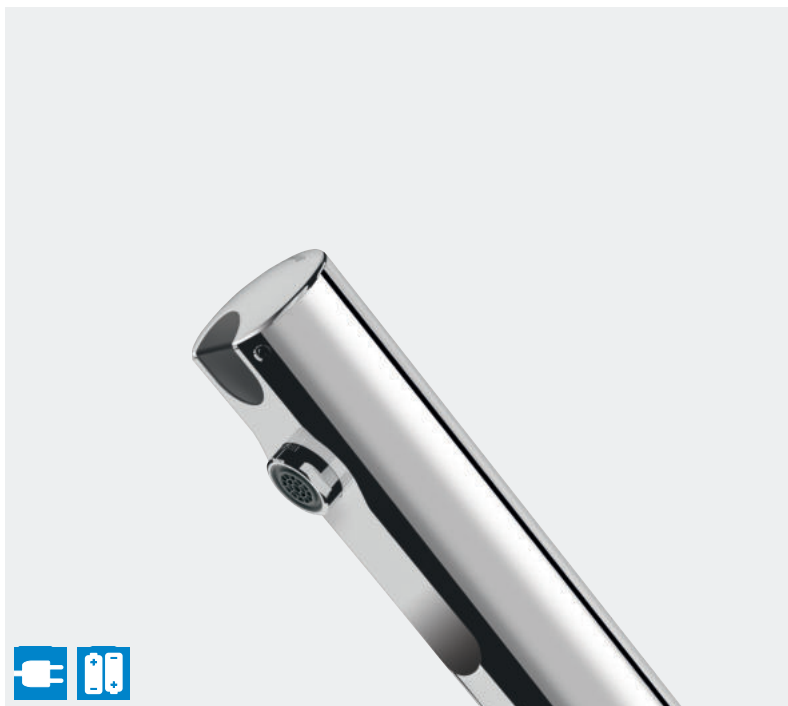

- **Alimentation sur secteur 230/6 V** ou **par piles 123 Lithium 6 V intégrées.**
- **Électrovanne antistagnation et module électronique intégrés** dans le corps de la robinetterie.
- **Débit pré-réglé à 3 l/min** à 3 bar, ajustable de 1,5 à 6 l/min.
- **Brise-jet antitartre.**
- **Rinçage périodique** (~60 secondes toutes les 24 h après la dernière utilisation).
- Détection de présence infrarouge actif, optimisée en bout de bec.
- Corps en métal chromé.
- Capot verrouillé par 2 vis cachées.
- Flexibles PEX F3/8» avec filtres et clapets antiretour.
- Fixation renforcée par 2 tiges Inox.
- Sécurité antiblocage en écoulement.
- Réglage de température latéral avec butée de température réglable, sur les mitigeurs.
- Adapté aux PMR.
- Garantie 10 ans.



Manette standard



Manette longue

Mitigeur TEMPOMATIC MIX 4

Alimentation sur secteur - bloc encastré

Avec robinets d'arrêt, manette de température standard	490000	
Avec robinets d'arrêt, manette de température longue	490000LH	
Sans robinet d'arrêt, manette de température standard	490100	
Sans robinet d'arrêt, manette de température longue	490100LH	

Alimentation sur secteur - prise

Avec robinets d'arrêt, manette de température standard	490001	
Avec robinets d'arrêt, manette de température longue	490001LH	
Sans robinet d'arrêt, manette de température standard	490101	
Sans robinet d'arrêt, manette de température longue	490101LH	

Alimentation par piles

Avec robinets d'arrêt, manette de température standard	490006	
Avec robinets d'arrêt, manette de température longue	490006LH	
Sans robinet d'arrêt, manette de température standard	490106	
Sans robinet d'arrêt, manette de température longue	490106LH	

Robinet TEMPOMATIC 4

Alimentation sur secteur - bloc encastré

Avec robinet d'arrêt	440000	
Sans robinet d'arrêt	440100	

Alimentation sur secteur - prise

Avec robinet d'arrêt	440001	
Sans robinet d'arrêt	440101	

Alimentation par piles

Avec robinet d'arrêt	440006	
Sans robinet d'arrêt	440106	

Prévoir un mitigeur PREMIX pour les robinets

Option : réglage d'usine à 1,4 l/min pour les labels environnementaux (ajouter "LD" en fin de référence)

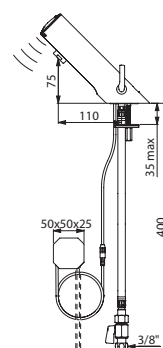

490000

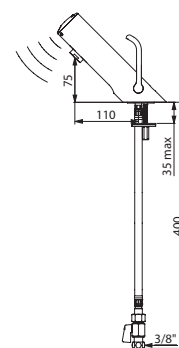

490006LH

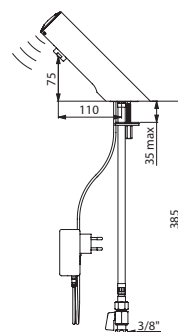

440001

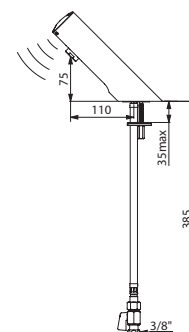

440006



- **Économie d'eau** : 90 %
- **Hygiène** : aucun contact manuel, électrovanne antistagnation, rinçage périodique antiprolifération bactérienne
- **Installation aisée** : se pose comme une robinetterie traditionnelle, système électronique intégré dans le corps de la robinetterie
- **Changement de pile facilité** : après 3 à 6 ans, sans déposer la robinetterie ni couper l'eau

TEMPOMATIC MIX 3

Mitigeur électronique de lavabo à pile intégrée



- **Alimentation par pile 223 Lithium 6 V intégrée.**
- **Électrovanne antistagnation et module électronique intégrés** dans le corps de la robinetterie.
- **Débit pré-réglé à 3 l/min** à 3 bar, ajustable de 1,5 à 6 l/min.
- **Brise-jet antitartre.**
- **Rinçage périodique** (~60 secondes toutes les 24 h après la dernière utilisation).
- Détection de présence infrarouge actif, optimisée en bout de bec.
- Corps en laiton massif chromé.
- Capot verrouillé par 2 vis cachées avec pictogramme permettant une identification immédiate.
- Flexibles PEX F3/8" avec filtres et clapets antiretour.
- Fixation renforcée par 2 tiges Inox.
- Sécurité antiblocage en écoulement.
- Réglage de température latéral avec butée de température réglable.
- Adapté aux PMR.
- Garantie 10 ans.



Manette standard



Manette longue

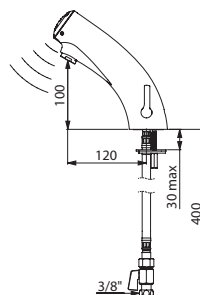

492006

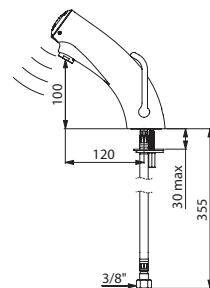

492106LH

Mitigeur TEMPOMATIC MIX 3

Avec robinets d'arrêt, manette de température standard	492006	
Avec robinets d'arrêt, manette de température longue	492006LH	
Sans robinet d'arrêt, manette de température standard	492106	
Sans robinet d'arrêt, manette de température longue	492106LH	

Option : réglage d'usine à 1,4 l/min pour les labels environnementaux
(ajouter "LD" en fin de référence)



- **Économie d'eau** : 90 %
- **Hygiène** : aucun contact manuel, électrovanne antistagnation, rinçage périodique antiprolifération bactérienne
- **Installation aisée** : se pose comme une robinetterie traditionnelle, système électronique intégré dans le corps de la robinetterie
- **Changement de pile facilité** : après 3 à 6 ans, sans déposer la robinetterie ni couper l'eau

TEMPOMATIC 3

Robinet électronique de lavabo à pile intégrée

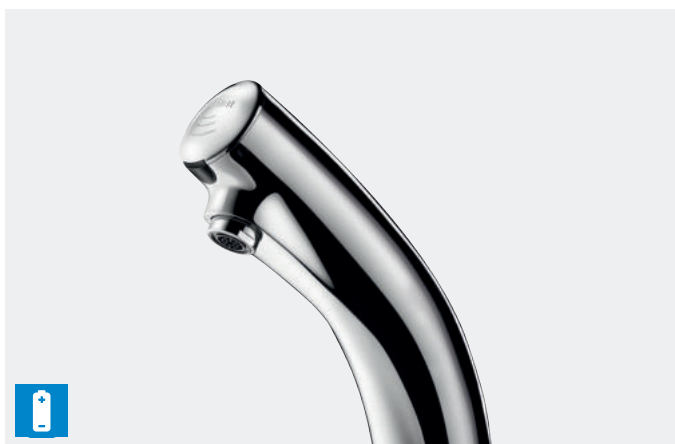

- Alimentation par pile 223 Lithium 6 V intégrée.
- Électrovanne antistagnation et module électronique intégrés dans le corps de la robinetterie.
- Débit pré réglé à 3 l/min à 3 bar, ajustable de 1,5 à 6 l/min.
- Brise-jet antitartre.
- Rinçage périodique (~60 secondes toutes les 24 h après la dernière utilisation).
- Détection de présence infrarouge actif, optimisée en bout de bec.
- Corps en laiton massif chromé.
- Capot verrouillé par 2 vis cachées avec pictogramme permettant une identification immédiate.
- Flexible PEX F3/8" avec filtre.
- Fixation renforcée par 2 tiges Inox.
- Sécurité antiblocage en écoulement.
- Adapté aux PMR.
- Garantie 10 ans.

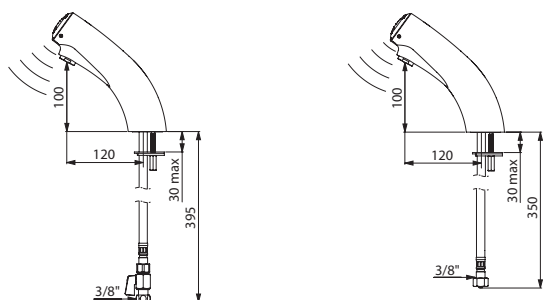

442006

442106

Robinet TEMPOMATIC 3

Avec robinet d'arrêt	442006	
Sans robinet d'arrêt	442106	

Prévoir un mitigeur PREMIX
 Option : réglage d'usine à 1,4 l/min pour les labels environnementaux
 (ajouter "LD" en fin de référence)

TEMPOMATIC 3

Robinet électronique de lavabo mural à pile intégrée



- Alimentation par pile 223 Lithium 6 V intégrée.
- Électrovanne antistagnation et module électronique intégrés dans le corps de la robinetterie.
- Débit pré réglé à 3 l/min à 3 bar, ajustable de 1,5 à 6 l/min.
- Brise-jet antitartre.
- Rinçage périodique (~60 secondes toutes les 24 h après la dernière utilisation).
- Détection de présence infrarouge actif, optimisée en bout de bec.
- Corps en laiton massif chromé.
- Capot verrouillé par 2 vis cachées avec pictogramme permettant une identification immédiate.
- Fixation murale M1/2".
- Ø 50, L.190 mm.
- Sécurité antiblocage en écoulement.
- Adapté aux PMR.
- Garantie 10 ans.



443006

443016

Robinet TEMPOMATIC 3 mural

Arrivée d'eau encastrée	443006	
Pour panneau ≤ 4 mm	443016	

Prévoir un mitigeur PREMIX
 Option : réglage d'usine à 1,4 l/min pour les labels environnementaux
 (ajouter "LD" en fin de référence)





- **Économie d'eau** : 90 %
- **Hygiène** : aucun contact manuel, rinçage périodique antiprolifération bactérienne, bec à intérieur lisse et à faible contenance, électrovanne antistagnation sur les versions à piles
- **Maintenance** : aide au diagnostic par LED

BINOPTIC

Robinetterie électronique de lavabo sur secteur ou à piles

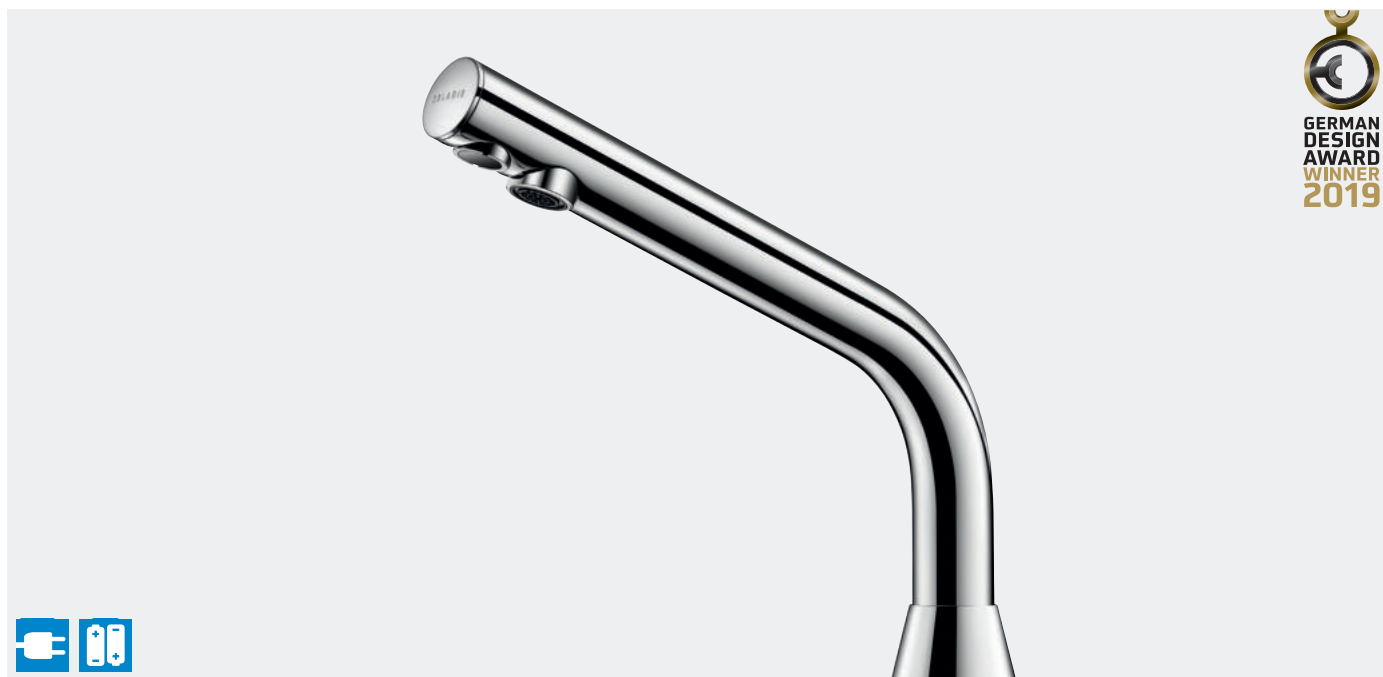

- **Boîtier électronique IP65 indépendant.**
- **Alimentation sur secteur avec transfo 230/12 V** ou **par piles 123 Lithium 6 V.**
- **Débit préréglé à 3 l/min** à 3 bar, ajustable de 1,5 à 6 l/min.
- **Brise-jet antitartre.**
- **Rinçage périodique paramétrable**
(préréglé à ~60 secondes toutes les 24 h après la dernière utilisation).
- Détection de présence infrarouge actif, optimisée en bout de bec.
- Corps en laiton chromé. Fixation renforcée par 2 tiges Inox.
- Flexibles PEX avec filtres et électrovannes M3/8".
- Sécurité antiblocage en écoulement.
- **Bec à intérieur lisse** et à faible contenance (limite les niches bactériennes).
- Réglage de température latéral avec butée de température réglable et manette longue, sur les mitigeurs.

Deux hauteurs de goutte disponibles en fonction de la vasque associée :

- 170 mm pour les vasques semi-encastrées.
- 250 mm pour les vasques à poser.
- Adapté aux PMR.
- Garantie 10 ans



Manette longue

Mitigeur BINOPTIC MIX	
Alimentation sur secteur	
H. 170 mm	388MCHLH
H. 250 mm	398MCHLH
Alimentation par piles	
H. 170 mm	488MCHLH
H. 250 mm	498MCHLH
Robinet BINOPTIC	
Alimentation sur secteur	
H. 170 mm	388015
H. 250 mm	398015
Alimentation par piles	
H. 170 mm	488015
H. 250 mm	498015

Prévoir un mitigeur PREMIX pour les robinets

Option : réglage d'usine à 1,4 l/min pour les labels environnementaux
(ajouter "LD" en fin de référence)

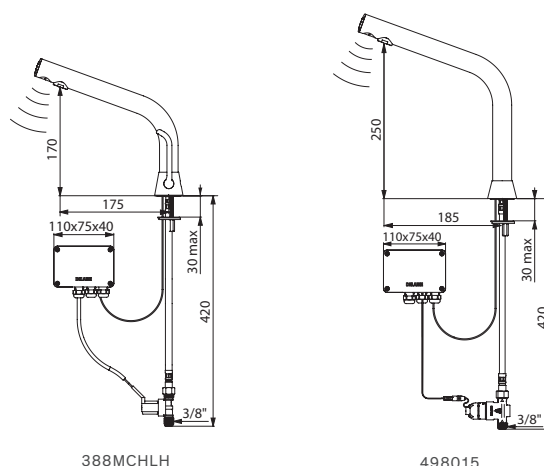



- **Économie d'eau** : 90 %
- **Hygiène** : aucun contact manuel, électrovanne antistagnation, rinçage périodique antiprolifération bactérienne
- **Installation aisée** : système électronique intégré dans le corps de la robinetterie
- **Changement des piles facilité** : après 3 à 6 ans, sans déposer la robinetterie ni couper l'eau

TEMPOMATIC 4

Robinetterie électronique de lavabo murale

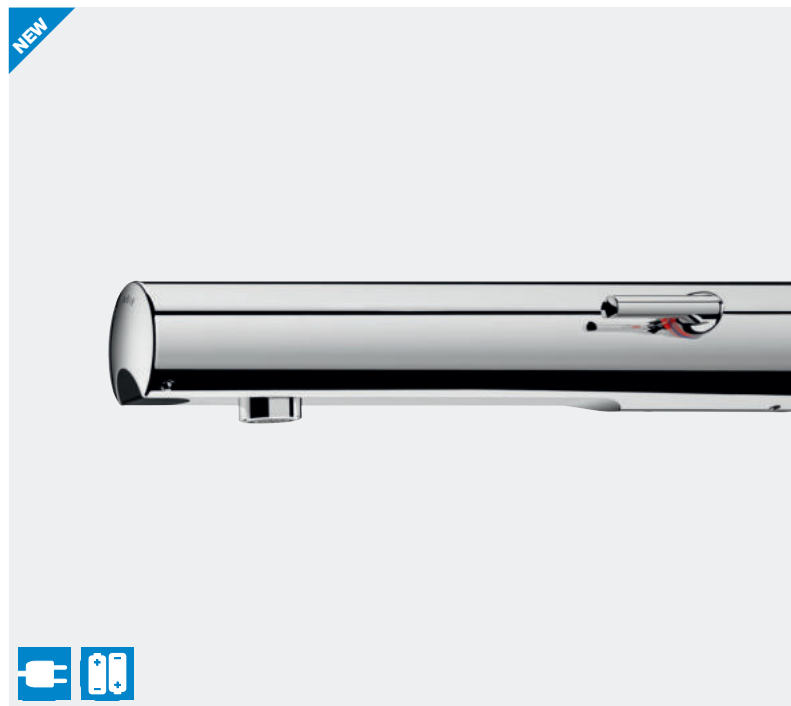

- **Alimentation sur secteur 230/6 V** ou **par piles 123 Lithium 6 V intégrées.**
- **Électrovanne antistagnation et module électronique intégrés** dans le corps de la robinetterie.
- **Débit pré-réglé à 3 l/min** à 3 bar, ajustable de 1,5 à 6 l/min.
- **Brise-jet antitartre.**
- **Rinçage périodique** (~60 secondes toutes les 24 h après la dernière utilisation).
- Détection de présence infrarouge actif, optimisée en bout de bec.
- Corps en métal chromé.
- Capot verrouillé par 2 vis cachées.
- Robinets d'arrêt.
- Sécurité antiblocage en écoulement.
- Réglage de température latéral avec butée de température réglable, sur les mitigeurs.
- Adapté aux PMR.
- Garantie 10 ans.



Manette standard



Manette longue

* Disponibilité prévisionnelle : 1^{er} semestre 2020.
Validation disponibilité, contacter le service commercial.

Mitigeur TEMPOMATIC MIX 4 mural

Alimentation sur secteur - bloc encastré

L.160 mm mural (arrivées d'eau encastrées)	493400 *
L.220 mm mural (arrivées d'eau encastrées)	493500 *
L.130 mm en traversée de cloison	493410
L.190 mm en traversée de cloison	493510

Alimentation par piles

L.160 mm mural (arrivées d'eau encastrées)	493406 *
L.220 mm mural (arrivées d'eau encastrées)	493506 *
L.130 mm en traversée de cloison	493416
L.190 mm en traversée de cloison	493516

Manette de température longue (ajouter "L" en fin de référence)

Robinet TEMPOMATIC 4 mural

Alimentation sur secteur - bloc encastré

L.130 mm mural (arrivée d'eau encastrée)	443400
L.190 mm mural (arrivée d'eau encastrée)	443500
L.130 mm en traversée de cloison	443410
L.190 mm en traversée de cloison	443510

Alimentation par piles

L.130 mm mural (arrivée d'eau encastrée)	443406
L.190 mm mural (arrivée d'eau encastrée)	443506
L.130 mm en traversée de cloison	443416
L.190 mm en traversée de cloison	443516
L.130 mm sur panneau ≤ 24 mm ou pour mur plein	443426
L.190 mm sur panneau ≤ 24 mm ou pour mur plein	443526

Prévoir un mitigeur PREMIX pour les robinets

Option : réglage d'usine à 1,4 l/min pour les labels environnementaux (ajouter "LD" en fin de référence)

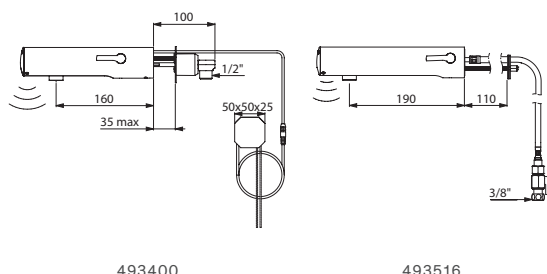

493400

493516

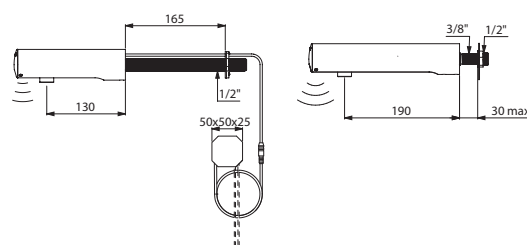

443410

443506



- **Économie d'eau** : 90 %
- **Hygiène** : aucun contact manuel, rinçage périodique antiprolifération bactérienne, bec à intérieur lisse et à faible contenance
- **Maintenance** : aide au diagnostic par LED

BINOPTIC MIX

Mitigeur électronique de lavabo TC sur secteur

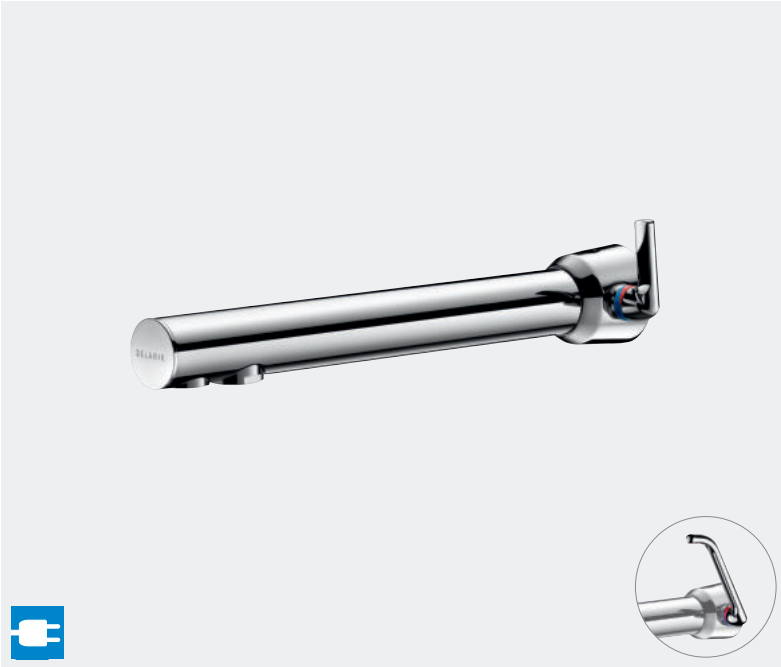

- **Boîtier électronique IP65 indépendant.**
- **Alimentation sur secteur avec transfo 230/12 V.**
- **Débit pré-réglé à 3 l/min** à 3 bar, ajustable de 1,5 à 6 l/min.
- **Brise-jet antitartre.**
- **Rinçage périodique paramétrable** (pré-réglé à ~60 secondes toutes les 24 h après la dernière utilisation).
- Détection de présence infrarouge actif, optimisée en bout de bec.
- Filtres et électrovannes M3/8".
- Corps en laiton chromé.
- Bec chromé pour installation en traversée de cloison ≤ 110 mm.
- Câble détecteur L.120 mm, flexibles d'alimentation et fixation regroupés.
- Sécurité antiblocage en écoulement.
- **Bec à intérieur lisse** et à faible contenance (limite les niches bactériennes).
- Réglage de température latéral avec butée de température réglable.
- Adapté aux PMR.
- Garantie 10 ans.

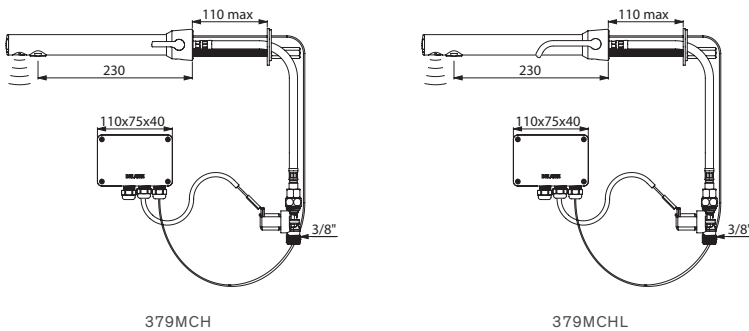

Mitigeur BINOPTIC MIX en traversée de cloison

Manette de température standard	379MCH
Manette de température longue	379MCHL

Sur demande : câble électrique L.5 m

Option : réglage d'usine à 1,4 l/min pour les labels environnementaux (ajouter "LD" en fin de référence)

BINOPTIC



Robinet électronique encastré ou pour cloison ≤ 190 mm

BINOPTIC MIX



Mitigeur électronique encastré sur plaque Inox

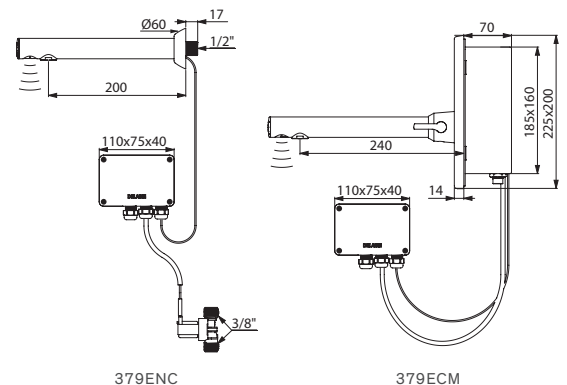

Robinet BINOPTIC mural

Encastré bec L.200 mm	379ENC
Pour cloison ≤ 190 mm, bec L.205 mm	379DER
Pour cloison ≤ 190 mm, bec L.135 mm	379D13

Mitigeur BINOPTIC MIX encastré

Manette de température standard	379ECM
Manette de température longue	379ECML

Sur demande : câble électrique L.5 m

Option : réglage d'usine à 1,4 l/min pour les labels environnementaux (ajouter "LD" en fin de référence)



- **Hygiène** : aucun contact manuel, fermeture automatique temporisée ou instantanée
- **Confort** : fermeture automatique

TEMPOGENOU

Robinet temporisé de lavabo à commande fémorale



- **Temporisation ~7 secondes.**
- **Débit pré-réglé à 3 l/min** à 3 bar, ajustable de 1,5 à 6 l/min.
- Levier de commande renforcé.
- Rosace de fixation murale en laiton massif renforcée par 4 vis Inox sur le modèle droit.
- Alimentation en eau froide ou en eau mitigée.
- **Corps en laiton massif chromé M1/2".**
- Garantie 10 ans.

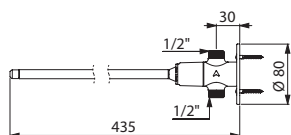

735400

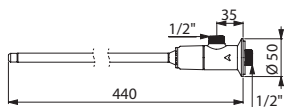

734100

Robinet TEMPOGENOU

Droit pour alimentation en ligne	735400	
Équerre pour alimentation encastrée	734100	

Prévoir un mitigeur thermostatique PREMIX en amont

Option : bec (voir ci-contre)

MIXFOOT / MONOFOOT

Robinetterie instantanée de lavabo à commande au pied



- **Fermeture automatique instantanée.**
- **Pédale rabattable pour faciliter le nettoyage du sol.**
- Hauteur de pédale réglable.
- Fixation par 4 vis.
- Filtres.
- Mélange pré-réglé ajustable sur la version mitigeur MIXFOOT : ouverture en eau froide jusqu'à mi-course ou en eau mitigée en fin de course de pédale (contact au sol).
- Disponible en montage au sol ou mural.
- Garantie 10 ans.

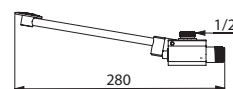

739100

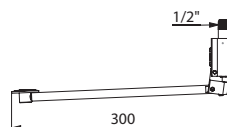

736102

Mitigeur MIXFOOT

Montage au sol, écrou collet battu Ø 14	739000	
Montage au sol M1/2"	739100	
Montage mural M1/2"	739102	

Robinet MONOFOOT

Montage au sol, écrou collet battu Ø 14	736001	
Montage au sol M1/2"	736101	
Montage mural M1/2"	736102	

Prévoir un mitigeur thermostatique PREMIX en amont avec le robinet MONOFOOT

Option : bec (voir ci-contre)

Bec fixe fondu

Sur plage

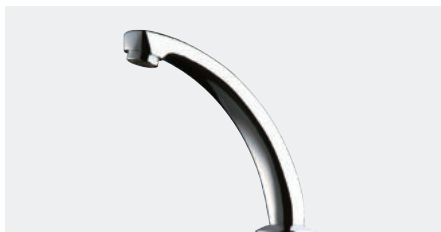

- Bec L.140 mm, H.120 mm, M1/2".
- Fixation renforcée par 3 vis Inox.
- Laiton massif chromé.
- Brise-jet antitartre réglé à 3 l/min.
- Garantie 10 ans.

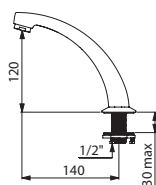

981142

Bec fixe fondu	981142	
-----------------------	---------------	--

Bec col de cygne orientable

Sur plage

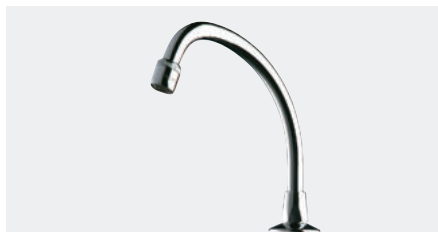

- Bec col de cygne M1/2".
- Fixation par contre-écrou.
- Laiton chromé.
- Brise-jet antitartre réglé à 3 l/min.
- Garantie 10 ans.

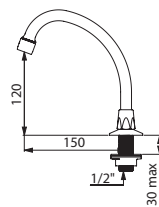

967152

Bec col de cygne orientable		
L.150 mm H.120 mm	967152	
L.200 mm H.200 mm	967202	

Bec tube

Sur plage



- Bec tube sur embase M1/2".
- Laiton chromé.
- Bec à intérieur lisse (limite les niches bactériennes).
- Brise-jet antitartre.
- Garantie 10 ans.

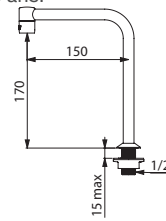

204001

Bec tube orientable Ø 22		
L.150 mm H.140 mm, 3 l/min	1306T1	
L.200 mm H.260 mm, 3 l/min	1306T2	
L.300 mm H.260 mm	1306T3	
Bec tube fixe Ø 16	204001	

Bec fixe

Mural / En traversée de cloison



- Bec Ø 32, M1/2".
- Laiton massif chromé.
- Brise-jet antitartre réglé à 3 l/min.
- Garantie 10 ans.

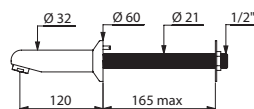

947151

Bec avec rosace en traversée de cloison		
L.120 mm	947151	
L.170 mm	947157	
Bec mural sans rosace (arrivée d'eau encastrée)		
L.110 mm	947120	
L.160 mm	947170	
Bec mural avec rosace (arrivée d'eau encastrée)		
L.120 mm	947135	

Bec fixe

En traversée de cloison



- Bec L.75 mm, M1/2".
- Pour traversée de cloison avec ergot antirotation.
- Tige filetée recoupable.
- Forme fuyante antiligature.
- Laiton massif chromé.
- Brise-jet antitartre étoile.
- Garantie 10 ans.

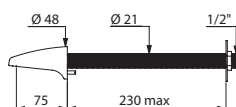

942200

Bec fixe en traversée de cloison		
Pour cloison ≤ 230 mm	942200	
Pour cloison ≤ 30 mm	942040	
Contre-écrou à 3 vis	826315	

[Sur demande : autres longueurs de TC](#)

Bec corbin fixe

Mural



- Bec tube Ø 18, M1/2".
- L.120 mm.
- Laiton chromé.
- Brise-jet.
- Garantie 10 ans.

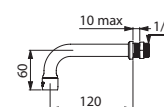

941922

Bec corbin fixe mural		
Brise-jet étoile	941120	
Brise-jet réglé à 3 l/min pour panneau ≤ 10 mm	941922	

Lave-mains SXL

Commande au pied



- Lave-mains sur pied avec commande au pied.
- Possibilité de fixer le lave-mains au mur et/ou au sol.
- Inox 304 bactériostatique.
- Épaisseur Inox : 0,8 mm.
- Livré avec un bec col de cygne et un robinet temporisé avec temporisation 7 secondes.
- Maintenance aisée : trappe de visite à l'avant.
- Bonde 1"1/4 incluse.
- Sans trop-plein.
- Livré avec fixations.
- Marquage CE. Conforme à la norme EN 14688.
- Poids : 10 kg.

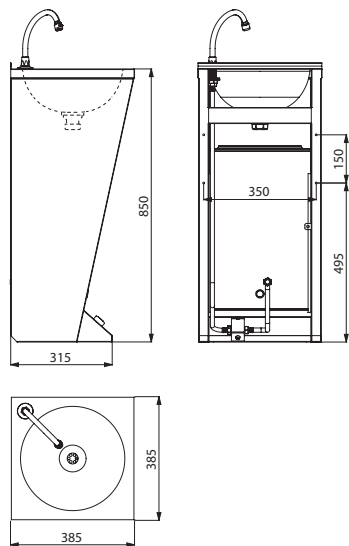

180300

Lave-mains GENOU

Commande au genou



- Lave-mains à accrocher au mur avec commande au genou.
- Inox 304 bactériostatique.
- Épaisseur Inox : 1,2 mm.
- Finition anticoudures.
- Livré avec un bec col de cygne et un robinet temporisé avec temporisation 7 secondes.
- Livré avec bonde 1"1/4.
- Sans trop-plein.
- Livré avec fixations.
- Marquage CE. Conforme à la norme EN 14688.
- Poids : 5 kg.

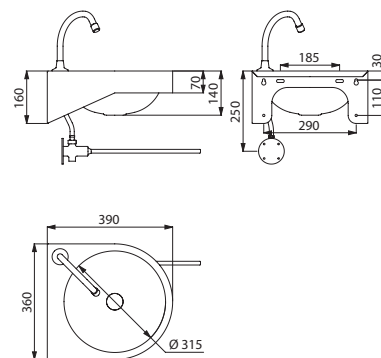

180330

Lave-mains SXL sur pied avec robinetterie intégrée - Inox 304 poli satiné	180300	
---	--------	--

Lave-mains GENOU mural avec robinetterie intégrée - Inox 304 poli satiné	180330	
--	--------	--

Lave-mains SXS mécanique

Commande au genou



- Lave-mains à accrocher au mur avec commande au genou.
- Inox 304 bactériostatique.
- Épaisseur Inox : 0,8 mm.
- Finition anticoupires.
- Existe avec ou sans dossier.
- Existe en version nue (sans robinetterie) ou en version complète (avec robinetterie et prémélangeur).
- La version complète comprend : un bec col de cygne, un robinet temporisé à déclenchement souple avec temporisation 7 secondes et un prémélangeur avec clapets antiretour NF.
- Bonde à grille plate perforée, sans vis : nettoyage facilité et antivandalisme.
- Économie d'eau : débit préréglé à 3 l/min.
- Hygiène maximale : aucun contact manuel avec la robinetterie.
- Sans trop-plein.
- Livré avec fixations.
- Marquage CE. Conforme à la norme EN 14688.
- Poids : 4,3 kg.

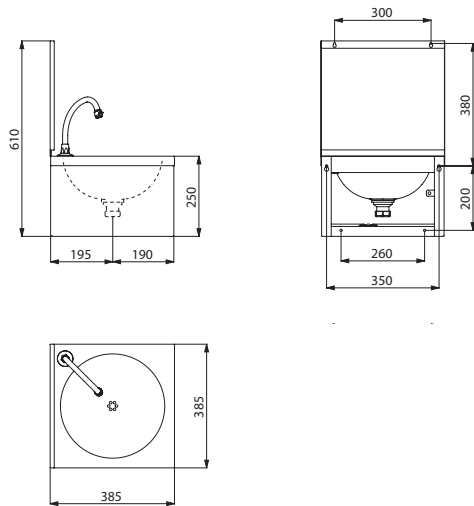

182320

Lave-mains SXS mécanique sans robinetterie

Lave-mains seul sans dossier	181310	
Lave-mains seul avec dossier	181320	

Lave-mains SXS mécanique avec robinetterie et prémélangeur

Lave-mains complet sans dossier	182310	
Lave-mains complet avec dossier	182320	
Distributeur de savon	374001	

Lave-mains SXS électronique

Commande électronique



- Lave-mains à accrocher au mur avec commande électronique.
- Inox 304 bactériostatique.
- Épaisseur Inox : 1,2 mm.
- Finition anticoupires.
- Existe avec ou sans dossier.
- Livré avec un mitigeur électronique à piles et électrovanne intégrées et un distributeur en laiton chromé pour savon ou gel hydroalcoolique.
- Bonde 1"1/4 incluse. Sans trop-plein.
- Économie d'eau : débit préréglé à 3 l/min.
- Hygiène maximale : aucun contact manuel avec la robinetterie, électrovanne antistagnation, rinçage périodique antiprolifération bactérienne.
- Livré avec fixations.
- Marquage CE. Conforme à la norme EN 14688.
- Poids : 4,1 kg.

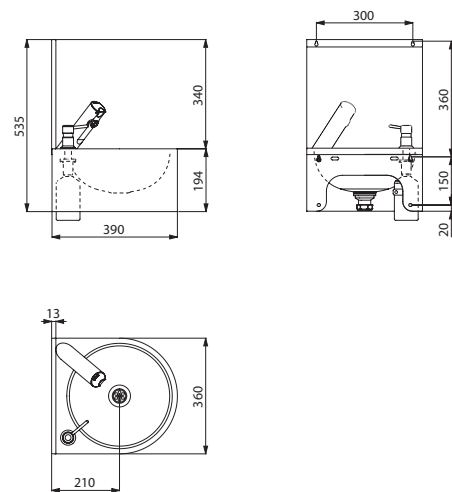

184320

Lave-mains SXS électronique avec robinetterie et distributeur de savon

Lave-mains complet sans dossier	184310	
Lave-mains complet avec dossier	184320	

SOLUTIONS TEMPORISÉES MÉCANIQUES



HYGIÈNE ET MAÎTRISE DE LA PROLIFÉRATION BACTÉRIENNE

Fermeture automatique temporisée, sans contact manuel

Après ouverture par pression sur le bouton poussoir, les robinetteries temporisées DELABIE se ferment automatiquement.

L'absence de contact manuel après lavage évite la transmission de germes par les mains.

Brise-jet hygiénique

Sans comparaison avec un aérateur traditionnel, le brise-jet DELABIE offre une conception spécifique en **Hostaform®**, matériau réputé antitartre (entartrage 10 fois moins rapide).

Il limite la rétention d'eau et d'impuretés et évite la multiplication des germes.

Flexibles d'alimentation en PEX

Ces flexibles résistent aux chocs thermiques et chimiques pratiqués dans les ERP, dans le cas de traitement préventif ou curatif contre le développement bactérien.

Robinetteries sans bactérie pathogène

Les robinetteries DELABIE sont garanties livrées sans aucune bactérie pathogène.

DESIGN

Lieux publics et design

Les produits DELABIE, connus pour leur endurance et résistance, ont un **design intemporel**.

La diversité de l'offre s'accorde parfaitement à tout type d'ERP.

Dans un immeuble de bureaux ou un centre commercial, l'intégration esthétique du produit dans le design de la pièce est primordiale. Dans une prison, les produits doivent résister, être sécurisés : mécanismes dissimulés, formes fuyantes, etc.

Design sans contrainte

Les produits esthétiques sont moins vandalisés car mieux respectés. Les **formes épurées** des robinetteries limitent l'encrassement et facilitent le nettoyage. L'accès simplifié, tout en étant sécurisé, aux organes de fonctionnement aide à la maintenance.

ÉCONOMIE D'EAU ET D'ÉNERGIE DE 90 %

Économie d'eau

Comparées aux robinetteries classiques, les robinetteries temporisées DELABIE maximisent les facteurs d'économie d'eau. Elles permettent au gestionnaire d'optimiser sa facture d'eau, tout en préservant le confort de l'utilisateur.

• Fermeture automatique et fractionnement du puisage

La fermeture automatique est temporisée après environ **7 secondes d'écoulement**. Les robinetteries temporisées DELABIE suppriment tout risque de gaspillage par négligence de fermeture.

Le système antiblocage AB équipant certains modèles évite tout maintien de la robinetterie en position ouverte.

Le temps d'écoulement est réduit au strict nécessaire (mouillage, rinçage).

• Débit réglé à 3 l/min

Les robinetteries DELABIE sont réglées à **3 l/min**. Elles assurent une stabilité de débit quelles que soient les variations de pression dans le réseau. Le débit est pré-réglé à 3 l/min à 3 bar. Il est cependant ajustable de 1,5 l/min à 6 l/min.

Économie d'énergie

Les robinetteries temporisées DELABIE fonctionnent en autonomie sans aucune alimentation électrique.

Elles ne génèrent **aucune consommation d'énergie**.

Les importantes **économies d'eau chaude** réalisées par les robinetteries DELABIE sont autant d'économies d'énergie.

Écologie

La conception des robinetteries temporisées DELABIE en matériaux **100 % recyclables** leur permet d'atteindre le meilleur bilan écologique de leur catégorie.

Labels environnementaux

Les performances des robinetteries temporisées DELABIE, en termes d'économies d'eau et d'énergie, permettent d'atteindre les meilleurs niveaux des labels internationaux tels que HQE, BREEAM ou LEED.

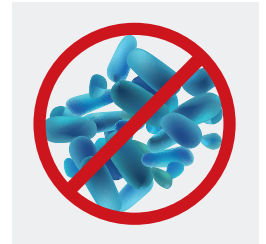

Hygiène et maîtrise de la prolifération bactérienne



Temporisation optimisée

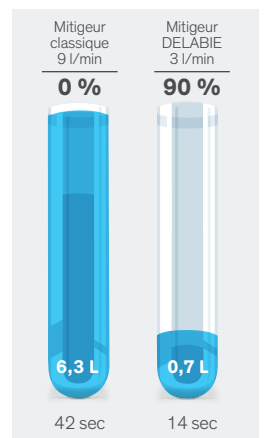

Économie d'eau par utilisation

COMPARAISONS DE CONSOMMATIONS D'EAU

Comparatif entre un mitigeur classique et un mitigeur temporisé DELABIE

Débit	Mouillage	Savonnage	Rinçage	Consommation d'eau
9L	5 sec	30 sec	7 sec	6,3 L 42 sec
3L	7 sec	7 sec	7 sec	0,7 L 14 sec



Lavabo mural AQUEDUTO 120150 - Mitigeur temporisé TEMPOMIX 3 794055 - Distributeur de savon ou gel hydroalcoolique 510580

Distributeur de savon liquide ou gel hydroalcoolique à déclenchement souple

Mural



Inox 304 poli brillant, modèle 1 litre



Inox 304 poli satiné, modèle 0,5 litre



Inox 304 époxy blanc, modèle 0,5 litre

- **Modèle antivandalisme avec serrure et clé standard DELABIE.**
- Capot en **Inox 304 bactériostatique.**
- **Capot articulé monobloc** pour un entretien facile et une meilleure hygiène.
- **Bouton poussoir à déclenchement souple.**
- **Antiblocage** : une seule dose par appui même en cas d'appui prolongé.
- Pompe doseuse antigaspillage, antigoutte (étanche à l'eau).
- Réservoir avec une large ouverture : facilite le remplissage par des bidons à forte contenance.
- Réservoir empêchant la stagnation permanente de savon.
- Fenêtre de contrôle de niveau.
- Épaisseur Inox : 1 mm.
- Contenance : 0,5 ou 1 litre.
- Dimensions modèle 0,5 litre : 90 × 105 × 185 mm.
- Dimensions modèle 1 litre : 90 × 105 × 252 mm.
- Pour savon liquide à base végétale de viscosité maximum : 3 000 mPa.s.
- Compatible avec gel hydroalcoolique.
- Garantie 10 ans.

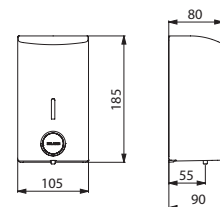

510583/510586/510584

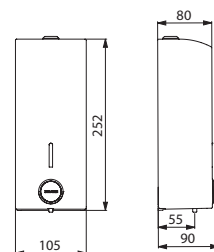

510580/510582/510581

Distributeur de savon liquide ou gel hydroalcoolique à déclenchement souple - 0,5 litre		
Inox 304 poli brillant	510583	
Inox 304 poli satiné	510586	
Inox 304 époxy blanc	510584	
Distributeur de savon liquide ou gel hydroalcoolique à déclenchement souple - 1 litre		
Inox 304 poli brillant	510580	
Inox 304 poli satiné	510582	
Inox 304 époxy blanc	510581	



Distributeur de savon liquide TC
Mural pour traversée de cloison



- **Modèle antivandalisme pour traversée de cloison (TC)** jusqu'à 180 mm.
- Corps et poussoir en laiton chromé.
- Système antigoutte (étanche à l'eau).
- **Mécanisme verrouillable par vis BTR.**
- **Pour réservoir éloigné** (fourni sans réservoir), avec tube souple 1,20 m.
- Garantie 10 ans.

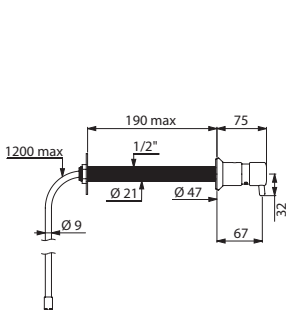

729150

Distributeur de savon liquide TC pour réservoir éloigné	729150	
--	---------------	--

Distributeur de savon liquide
Sur table, bec droit

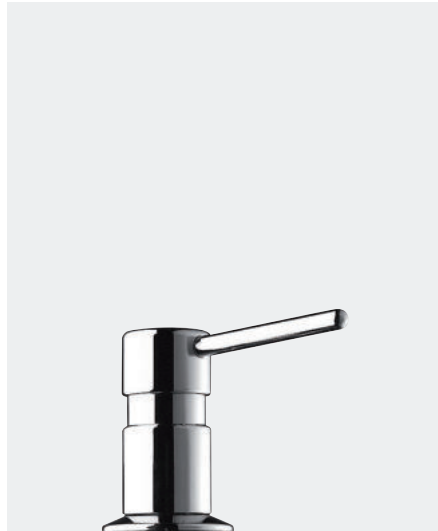

- **Compatibles avec gel hydroalcoolique :** uniquement pour les modèles avec réservoir (réf. 729008, 729508).
- Modèle pour pose sur lavabo.
- **Modèle antivandalisme.**
- Corps et poussoir en laiton chromé.
- Système antigoutte (étanche à l'eau).
- **Mécanisme verrouillable par vis BTR.**
- Remplissage par le haut (en dévissant le poussoir) ou par le bas (en dévissant le réservoir).
- Garantie 10 ans.

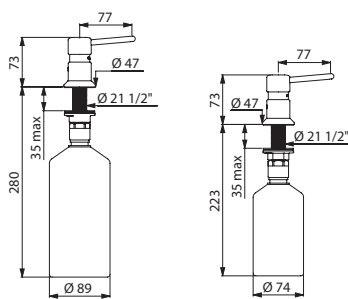

729008

729508

Distributeur de savon liquide sur table Bec droit		
Avec réservoir 1 litre	729008	
Avec réservoir 0,5 litre	729508	
Avec tube souple 1,20 m pour réservoir éloigné	729108	

Distributeur de savon liquide
Sur table, bec coudé

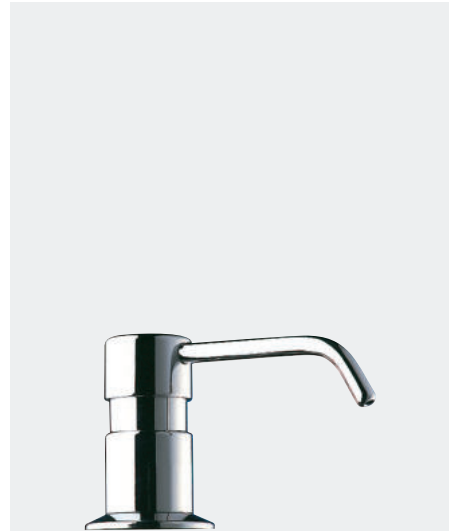

- **Compatibles avec gel hydroalcoolique :** uniquement pour les modèles avec réservoir (réf. 729012, 729512).
- Modèle pour pose sur lavabo.
- **Modèle antivandalisme.**
- Corps et poussoir en laiton chromé.
- Système antigoutte (étanche à l'eau).
- **Mécanisme verrouillable par vis BTR.**
- Remplissage par le haut (en dévissant le poussoir) ou par le bas (en dévissant le réservoir).
- Garantie 10 ans.

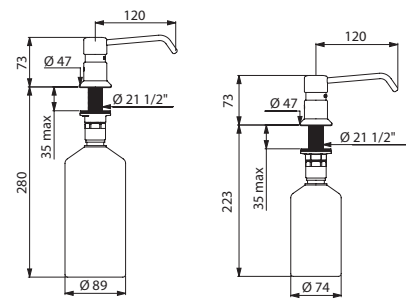

729012

729512

Distributeur de savon liquide sur table Bec coudé		
Avec réservoir 1 litre	729012	
Avec réservoir 0,5 litre	729512	
Avec tube souple 1,20 m pour réservoir éloigné	729112	





- **Économie d'eau** : 90 %
- **Confort** : choix de la température directement sur le mitigeur monocommande, déclenchement souple
- **Antivandalisme** : laiton massif, formes fuyantes

TEMPOMIX 3

Mitigeur temporisé de lavabo à déclenchement souple



- **Déclenchement souple.**
- **Réglage de la température et déclenchement sur le croisillon.**
- **Temporisation ~7 secondes.**
- **Débit pré-réglé à 3 l/min** à 3 bar, ajustable de 1,5 à 6 l/min.
- **Brise-jet antitartre inviolable.**
- Corps en laiton massif chromé.
- Flexibles PEX F3/8" avec filtres et clapets antiretour.
- Fixation renforcée par 2 tiges Inox.
- Butée de température réglable.
- Adapté aux PMR.
- Garantie 10 ans.

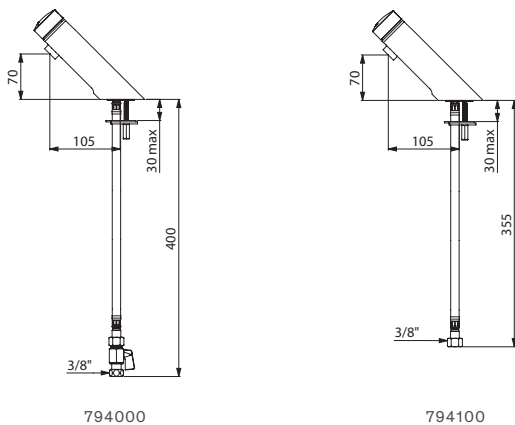

Mitigeur TEMPOMIX 3 sur plage		
Avec robinets d'arrêt	794000	
Sans robinet d'arrêt	794100	

Options : aérateur confort
Réglage d'usine à 1,4 l/min pour les labels environnementaux
(ajouter "LD" en fin de référence)

TEMPOMIX

Mitigeur temporisé de lavabo



- **Déclenchement souple.**
- **Réglage de la température et déclenchement sur le croisillon.**
- **Temporisation ~7 secondes.**
- **Débit pré-réglé à 3 l/min** à 3 bar, ajustable de 1,5 à 6 l/min.
- **Brise-jet antitartre.**
- Corps en laiton massif chromé.
- **Croisillon ergonomique en métal chromé.**
- Flexibles PEX F3/8" avec filtres et clapets antiretour.
- Fixation renforcée par 2 tiges Inox.
- Butée de température réglable.
- Adapté aux PMR.
- Garantie 10 ans.

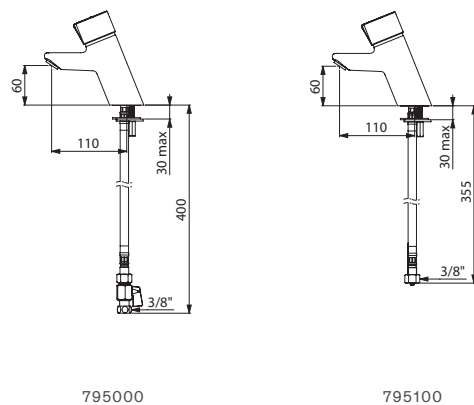

Mitigeur TEMPOMIX sur plage		
Avec robinets d'arrêt	795000	
Sans robinet d'arrêt	795100	

Options : aérateur confort
Réglage d'usine à 1,4 l/min pour les labels environnementaux
(ajouter «LD» en fin de référence)





- **Économie d'eau** : 90 %
- **Antivandalisme** : laiton massif, fixation renforcée, formes fuyantes
- **Confort** : choix de la température sur la manette latérale des mitigeurs, déclenchement souple

TEMPOSOFT MIX 2

Mitigeur temporisé de lavabo sur plage

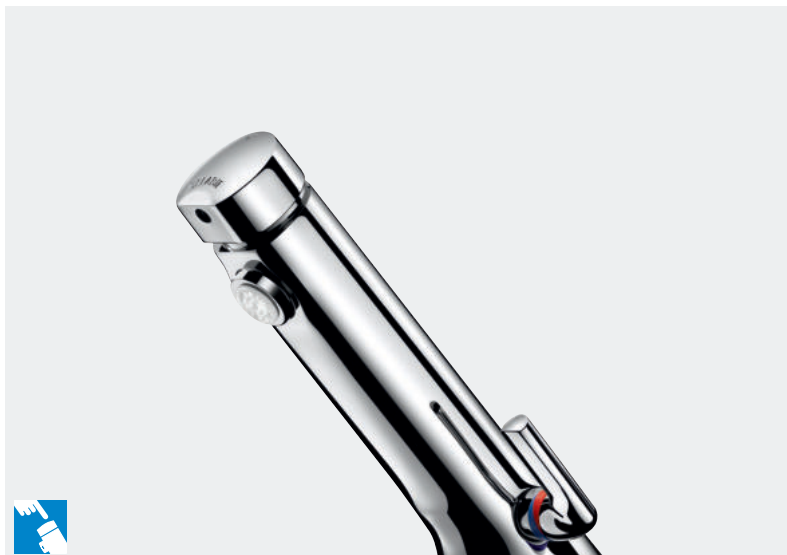

- **Déclenchement souple.**
- **Temporisation ~7 secondes.**
- **Débit préréglé à 3 l/min** à 3 bar, ajustable de 1,5 à 6 l/min.
- **Brise-jet antitartre inviolable.**
- Corps en laiton massif chromé.
- Flexibles PEX F3/8" avec filtres et clapets antiretour.
- Fixation renforcée par 2 tiges Inox.
- Réglage de température latérale avec butée de température réglable, sur les mitigeurs.
- Adapté aux PMR.
- Garantie 10 ans.



Manette standard



Manette longue

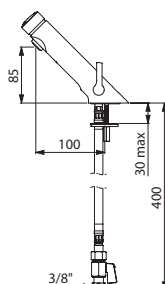

742500

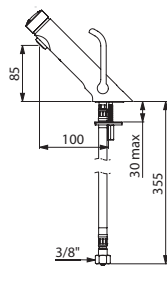

742510LH

Mitigeur TEMPOSOFT MIX 2 sur plage

Avec robinets d'arrêt

Manette de température standard	742500	
Manette de température longue	742500LH	

Sans robinet d'arrêt

Manette de température standard	742510	
Manette de température longue	742510LH	

TEMPOSOFT 2

Robinet temporisé de lavabo

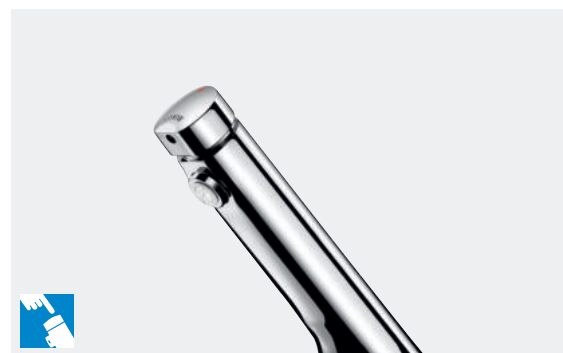

- Corps en laiton massif chromé M1/2".
- Livré avec un repère bleu et un repère rouge.

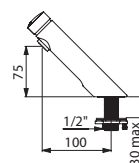

740300

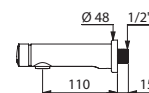

741500

Robinet TEMPOSOFT 2 sur plage

Fixation renforcée par contre-écrou à 3 vis Inox	740300	
Fixation par contre-écrou	740500	

Robinet TEMPOSOFT 2 mural

L.110 mm	741500	
L.150 mm	741550	
L.150 mm avec contre-écrou	741555	

Prévoir un mitigeur PREMIX





- **Économie d'eau** : 90 %
- **Confort** : choix de la température directement sur le mitigeur monocommande, déclenchement souple
- **Antivandalisme** : laiton massif, formes fuyantes

TEMPOMIX 3

Mitigeur temporisé de lavabo mural à déclenchement souple



- **Déclenchement souple.**
- **Réglage de la température et déclenchement sur le croisillon.**
- **Temporisation ~7 secondes.**
- **Débit pré-réglé à 3 l/min** à 3 bar, ajustable de 1,5 à 6 l/min.
- **Brise-jet antitartre inviolable.**
- Corps en laiton massif chromé.
- Filtres et clapets antiretour.
- Butée de température réglable.
- Adapté aux PMR.
- Garantie 10 ans.

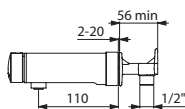

794050

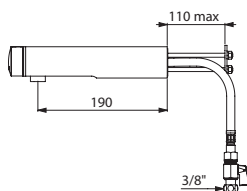

794165

Arrivées d'eau encastrées

3 possibilités d'installation

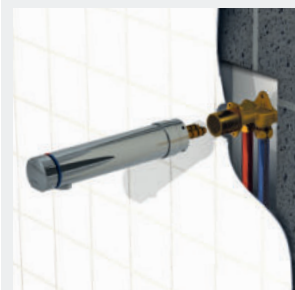

Niche béton

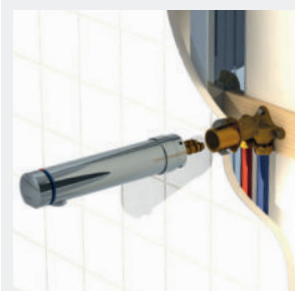

Rails à Placoplatre®

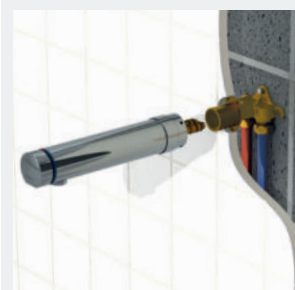

Mur plein

Traversée de cloison



Mitigeur TEMPOMIX 3 mural		
Mural (arrivées d'eau encastrées) - 1/2"		
L.110 mm sans robinet d'arrêt	794050	
L.190 mm sans robinet d'arrêt	794055	
Traversée de cloison - Flexibles PEX 3/8"		
L.110 mm sans robinet d'arrêt	794150	
L.110 mm avec robinets d'arrêt	794160	
L.190 mm sans robinet d'arrêt	794155	
L.190 mm avec robinets d'arrêt	794165	

Options : aérateur confort
Réglage d'usine à 1,4 l/min pour les labels environnementaux (ajouter "LD" en fin de référence)

SOLUTIONS
POUR LE SÉCHAGE



Distributeur mural d'essuie-mains

Pour **500** essuie-mains



Inox 304 poli brillant



Inox 304 poli satiné



Inox 304 époxy blanc

- **Inox 304 bactériostatique.**
- Avec serrure et **clé standard DELABIE.**
- Contrôle de niveau.
- **Système de distribution feuille à feuille.**
- **Contenance : 500 formats.**
- Dimensions : 120 × 275 × 360 mm.
- Dimensions des essuie-mains : format ouvert 230 × 250 mm, format fermé 115 × 250 mm.
- Garantie 10 ans.

Distributeur mural d'essuie-mains - 500 formats		
Inox 304 poli brillant	510601P	
Inox 304 poli satiné	510601S	
Inox 304 époxy blanc	510601W	
Essuie-mains enchevêtrés, le paquet de 180 formats	6606	

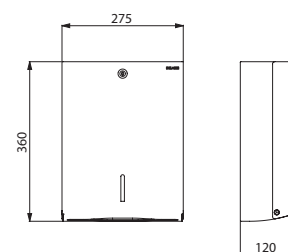

510601

Distributeur mural d'essuie-mains - Grand modèle

Pour **750** essuie-mains



- Avec serrure et **clé standard DELABIE**.
- Contrôle de niveau.
- **Contenance : 750 formats.**
- Épaisseur métal : 1 mm.
- Dimensions : 130 × 275 × 450 mm.
- Dimensions des essuie-mains : format ouvert 230 × 250 mm, format fermé 115 × 250 mm.
- Garantie 10 ans.

Distributeur mural d'essuie-mains - Grand modèle - 750 formats		
Inox poli brillant	6601	
Inox poli satiné	6607D	
Époxy blanc	6602	
Essuie-mains enchevêtrés, le paquet de 180 formats	6606	

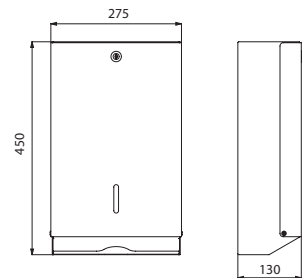

6601/6607D/6602

Réceptacle mural pour essuie-mains et papiers usagés

Avec trappe, **16** litres



- **Système de fixation pour sac poubelle dans le réceptacle.**
- Avec serrure et **clé standard DELABIE**.
- Trappe Inox poli brillant.
- Contenance : 16 litres.
- Épaisseur métal : 1 mm.
- Dimensions : 130 × 275 × 475 mm.
- Garantie 10 ans.

Réceptacle mural 16 litres pour essuie-mains et papiers usagés		
Inox poli brillant	6611	
Inox poli satiné	6617	
Époxy blanc	6612	

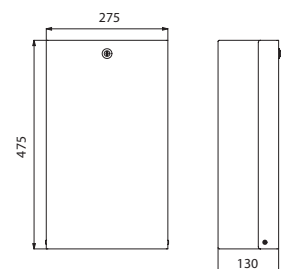

6611/6617/6612

Corbeille rectangulaire muraleSans couvercle, **38 litres**

- **Modèle fort.**
- **Inox 304 bactériostatique.**
- Contenance : 38 litres.
- Épaisseur Inox : 1 mm.
- Dimensions : 160 × 400 × 590 mm.
- Garantie 10 ans.

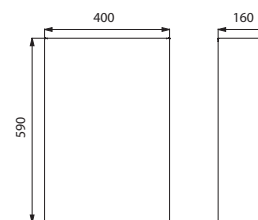

510463

Corbeille murale 38 litres sans couvercle

Inox 304 poli brillant	510463P	
Inox 304 poli satiné	510463S	

Corbeille rectangulaire muraleSans couvercle, **25 litres**

- **Modèle fort.**
- **Inox 304 bactériostatique.**
- Contenance : 25 litres.
- Épaisseur Inox : 1 mm.
- Dimensions : 155 × 355 × 460 mm.
- Garantie 10 ans.

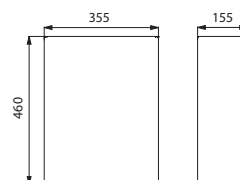

510461

Corbeille murale 25 litres sans couvercle

Inox 304 poli brillant	510461P	
Inox 304 poli satiné	510461S	



Sèche-mains SPEEDJET 2 à air pulsé avec filtre HEPA

Sans réservoir



- Sèche-mains à air pulsé bi-direction.
- **Ultra-rapide** : séchage en 10 à 12 secondes.
- **Filtre HEPA** : capture 99,99% des bactéries contenues dans l'air et purifie l'air soufflé.
- **Sans réservoir** : entretien et nettoyage facilités. **Nouveau procédé d'élimination automatique de l'eau résiduelle des mains** par évaporation et stérilisation. Système évitant d'avoir à vider un bac récupérateur d'eau ou la présence d'écoulement sur le mur ou le sol.
- **ABS antibactérien** pour une hygiène maximale.
- Confort : air chaud.
- Mise en marche automatique par détection infrarouge.
- Technologie intelligente : arrêt automatique au retrait des mains.
- **Antiblocage** : arrêt automatique si utilisation en continu supérieure à 30 secondes.
- **Maintenance aisée** : voyants d'alerte indiquant les éventuelles maintenances à réaliser (changement du filtre HEPA, objet bloquant...)
- **Économie d'énergie** : arrêt automatique de la résistance chauffante à partir d'une température > 25°C.
- Faible consommation d'énergie : puissance 1 050 W en mode sans chauffage, 1 550 W en mode chauffage.
- 220-240 V~ / **50-60 Hz**.
- Débit d'air : 61 l/s. Vitesse air : 540 km/h.
- Niveau sonore : 66 dBA.
- Dimensions : 180 × 320 × 540 mm.
- Poids : 7,20 kg.
- Classe II, IP21.
- CE.
- **Garantie 3 ans.**



Séchage ultra-rapide
10 à 12 sec

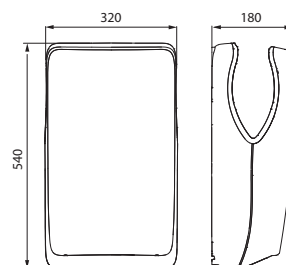

510623

Sèche-mains SPEEDJET 2 à air pulsé

Anthracite métallisé	510623C	
Blanc mat	510623W	
Filtre HEPA	510623F	

SOLUTIONS POUR LES ÉTABLISSEMENTS DE SANTÉ



Mitigeur électronique TEMPOMATIC MIX BIOCLIP 20871T1 - Vasque ronde HEMI 120490 -

Distributeur électronique de savon ou gel hydroalcoolique 512066S - Distributeur d'essuie-mains 510601S - Corbeille rectangulaire murale 510461S

Mitigeur électronique TEMPOMATIC MIX

Sur secteur ou à piles avec bec orientable



- Boîtier électronique IP65 indépendant.
- Alimentation secteur avec transfo 230/12 V ou piles 123 Lithium 6 V.
- Détection de présence infrarouge antichoc.
- Bec déclipable jetable en Hostaform® recyclable L.180 sur les versions BIOCLIP.
- Corps et bec à intérieur lisse (limitent les niches bactériennes).
- Rinçage périodique paramétrable (préréglé à ~60 sec toutes les 24 h après la dernière utilisation).
- Références 20164T1, 20464T1 et 20871T1 : débit limité à 5 l/min à 3 bar; références 20164T4, 20464T4 et 20871T3 : débit limité à 9 l/min à 3 bar.
- Corps en laiton chromé avec fixation renforcée par 2 tiges Inox.
- Réglage de température par levier Hygiène L.100.
- Flexibles PEX avec filtres et électrovannes M3/8".
- Sécurité antiblocage en écoulement.
- Électrovannes en amont de la chambre de mélange.
- Certifié NF Médical.

Deux modes de fermeture sont possibles sur les modèles secteur :

- > **Mode standard** : écoulement temporisé, fermeture automatique.
 - > **Mode ON/OFF** : fermeture volontaire ou après 30 min d'écoulement.
- Possibilité de réaliser un choc thermique.

Conseil pro : en mode ON/OFF, positionner la cellule sur le côté du mitigeur.

Mitigeur TEMPOMATIC MIX à bec orientable		
Alimentation sur secteur		
BIOCLIP, H.160 L.180	20871T1	
BIOCLIP, H.300 L.180	20871T3	
H.165 L.160	20164T1	
H.305 L.250	20164T4	
Alimentation par piles		
H.165 L.160	20464T1	
H.305 L.250	20464T4	

Options : cartouches filtrantes BIOFIL (voir page 41)
becs Inox ou becs filtrants BIOFIL (voir page 40)

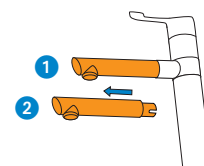
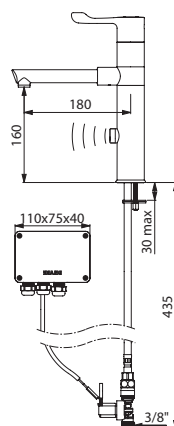

Installation rapide et aisée pour les mitigeurs BIOCLIP:

- 1 Tirer le bec jetable vers l'extérieur pour l'extraire.
- 2 Insérer un autre bec en lieu et place.

20871T1

Bec BIOFIL anti-légionelles et anti-tous-germes

Bec filtrant à usage unique



- Bec à usage unique avec grade stérilisant de **0,1 µm absolu**.
- **S'installe en lieu et place des becs déclipables BIOCLIP** (sans outil ni coupure de l'alimentation en eau).
- Fibres creuses en polyéthylène hydrophile.
- Surface de filtration : 1200 cm².
- Débit de filtration : 6 l/min* à 3 bar (filtre seul, sans restriction de débit dans la robinetterie).
- Pression maximale d'utilisation en amont : 5 bar.
- Durée maximale d'utilisation : **62 jours** après l'installation.
- Compatibilité et résistance aux traitements chimiques et thermiques des réseaux d'eau.
- **Existe en deux catégories :**
 - **Filtres antibactériens stériles, CE** classe I : réf. 20040.10P avec emballage unitaire stérile.
 - **Filtres antibactériens non stériles, CE** classe I : réf. 30040.10P avec emballage unitaire non stérile.
- Poids : 40 g.

* Débit moyen sur la durée de vie du produit.

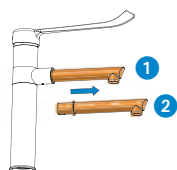

Installation rapide et aisée :

- 1 Tirer le bec BIOFIL vers l'extérieur pour l'extraire.
- 2 Insérer un autre bec filtrant en lieu et place.



20040.10P/30040.10P

10 becs BIOFIL anti-légionelles et anti-tous-germes		
Stériles, CE	20040.10P	
Non stériles, CE	30040.10P	

Produits associés

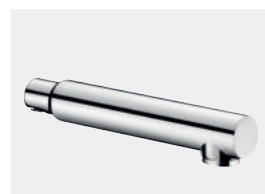

Becs BIOCLIP en Inox

- **Bec déclipable** pour nettoyage/désinfection ou autoclavage.
- Brise-jet hygiénique, adapté à la pose d'un filtre terminal (voir cartouches BIOFIL page 41).

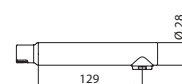

20002

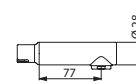

20003

2 becs déclipables en Inox Ø 28		
L.129	20002	
L.77	20003	



Becs BIOCLIP jetables

- **Bec déclipable** jetable en Hostaform® recyclable avec brise-jet étoile.



20015

15 becs déclipables jetables L.125, Ø 22	20015	
---	--------------	--

Cartouche BIOFIL anti-légionelles et anti-tous-germes

Cartouche filtrante à usage unique



- Cartouche à usage unique avec grade stérilisant de **0,1 µm absolu**.
- Fibres creuses en polyéthylène hydrophile.
- Surface de filtration : 1400 cm².
- Débit de filtration : 12 l/min* à 3 bar (filtre seul, sans restriction de débit dans la robinetterie).
- Pression maximale d'utilisation en amont : 5 bar.
- Durée maximale d'utilisation : **62 jours** après l'installation.
- Compatibilité et résistance aux traitements chimiques et thermiques des réseaux d'eau.
- **Existe en deux catégories :**
 - **Filtres antibactériens stériles, CE** classe I : réf. 20050A.10P, 20050P.10P et réf. 20051A.10P, 20051P.10P avec emballage unitaire stérile.
 - **Filtres antibactériens non stériles, CE** classe I : réf. 30050A.10P, 30050P.10P et réf. 30051A.10P, 30051P.10P avec emballage unitaire non stérile.
- Poids : 80 g.

* Débit moyen sur la durée de vie du produit.



jet douchette



jet droit

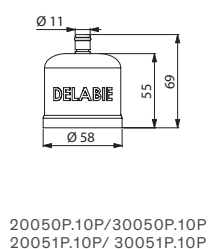
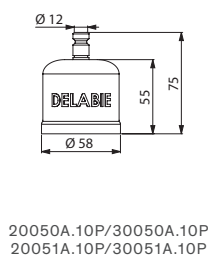

10 cartouches BIOFIL anti-légionelles et anti-tous-germes

Cartouches A (sans joint d'étanchéité)

Stériles, CE, jet douchette	20050A.10P
Stériles, CE, jet droit	20051A.10P
Non stériles, CE, jet douchette	30050A.10P
Non stériles, CE, jet droit	30051A.10P

Cartouches P (avec joint d'étanchéité)

Stériles, CE, jet douchette	20050P.10P
Stériles, CE, jet droit	20051P.10P
Non stériles, CE, jet douchette	30050P.10P
Non stériles, CE, jet droit	30051P.10P

Produits associés



Raccords rapides pour cartouches A

Réf. 20050A.10P/30050A.10P
Réf. 20051A.10P/30051A.10P

- Raccords pour installation aisée des cartouches A (sans outil ni coupure de l'alimentation en eau).

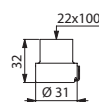

820022



820023



820024



820025



820026

Raccords rapides pour cartouches A BIOFIL

F22/100	820022
M24/100	820024
M1/2"	820023
M24/125	820025
M16,5/100	820026



Raccords rapides pour cartouches P

Réf. 20050P.10P/30050P.10P
Réf. 20051P.10P/30051P.10P

- Raccords pour installation aisée des cartouches P (sans outil ni coupure de l'alimentation en eau).



820122



820124



820126

Raccords rapides pour cartouches P BIOFIL

F22/100	820122
M24/100	820124
M16,5/100	820126

Notre société ne pratiquant pas la vente au public :

- les tarifs sont donnés à titre indicatif et ne sont pas contractuels. Les distributeurs grossistes et installateurs déterminent librement leurs prix dans le respect de la réglementation en vigueur, en fonction notamment des frais, services et garanties qu'ils assument.

- les conditions générales de vente sont valables pour tout client négociant grossiste.

COMMANDES ET OFFRES :

Elles sont exécutées par ordre de réception. Nous n'acceptons pas les commandes ouvertes ou sur ordre. Toute commande transmise comporte l'acceptation de nos conditions générales de vente et les clients renoncent à se prévaloir de clauses différentes inscrites sur leurs propres documents.

Le client s'engage vis-à-vis de nous dès que nous recevons sa commande, qui ne pourra être annulée. Les ordres sont enregistrés sans obligation de les livrer complets en une seule fois.

Nos employés commerciaux ne sont pas habilités à conclure oralement des conventions annexes, ni à donner oralement des garanties allant au-delà du contenu du contrat écrit. Le défaut ou le retard de paiement d'une livraison autorise notre Société à annuler ou suspendre les marchés ou commandes en cours, sans recours pour le client.

Dans tous les cas de changement de situation de l'acheteur, nous nous réservons le droit d'annuler les commandes en cours ou d'exiger des garanties.

Nos offres ne sont pas des prescriptions ; les prescripteurs et installateurs professionnels sont seuls responsables du choix des produits en fonction de leur destination, des réglementations en vigueur et des règles de l'art.

PRIX :

Les livraisons sont facturées aux conditions en vigueur le jour de l'expédition. Les prix sont remis sans engagement sous toutes réserves de fluctuations de cours ou de taxes, et susceptibles de variations sans préavis, suivant les circonstances économiques.

Les hausses de prix sont annoncées un mois avant leur application et s'appliquent sur les offres et les commandes en cours.

Franco de port pour toute commande expédiée en France Métropolitaine, sauf transport express.

PAIEMENTS :

Sous réserve d'assurance crédit, nos factures sont payables à 30 jours fin de mois la 1^{ère} année, puis 45 jours fin de mois.

Nous n'accordons pas d'escompte en cas de règlement anticipé.

Conformément à l'article L441-6 du Code de commerce, tout retard de paiement donnera lieu, si bon semble au fournisseur, et dès le premier jour de retard :

- à l'application d'un intérêt de retard égal au taux de refinancement le plus récent de la Banque centrale européenne majoré de dix points de pourcentage (loi de modernisation de l'économie - LME - N°2008-776 du 4 août 2008) ;
- à l'application d'une indemnité forfaitaire pour frais de recouvrement d'un montant de 40 euros (directive européenne 2011/7 du 16 février 2011, loi 2012-387 du 22 mars 2012, et décret 2012-1115 du 2 octobre 2012) ;
- lorsque les frais de recouvrement exposés sont supérieurs au montant de cette indemnité forfaitaire, une indemnisation complémentaire, sur justification.

En cas de retard de paiement, un paiement comptant peut être exigé en remplacement des conditions en vigueur. Nous n'acceptons aucun débit d'office, seuls nos avoirs ont valeur légale.

DÉLAIS DE LIVRAISON :

Les délais sont donnés à titre indicatif et sans engagement de responsabilité, étant donnés les risques et imprévus de fabrication. D'accord exprès entre les contractants, tout retard pouvant résulter de circonstances exceptionnelles ou indépendantes de notre volonté, est considéré comme force majeure. Un retard de livraison ne peut donner lieu au versement d'une indemnité ou au refus de la marchandise.

EXPÉDITIONS :

Les commandes sont expédiées chez nos distributeurs. Nous n'effectuons pas de livraison sur chantier.

Pour une livraison hors France métropolitaine, le port et l'emballage sont à la charge de l'acheteur. Les marchandises voyagent toujours aux risques et périls du destinataire quels que soient le mode d'envoi, même franco, et les conditions spéciales éventuellement consenties. Le transporteur étant seul responsable de leur acheminement, les clients sont tenus d'effectuer les démarches d'usage auprès du transporteur en cas de retard, manquant, détérioration ou toute contestation : réserves précises à la livraison sur le bon de livraison transport papier ou électronique ET lettre recommandée avec accusé de réception sous 72h. Une copie de ce courrier devra nous être adressée.

RÉCLAMATION :

Aucune réclamation concernant l'expédition n'est admise si elle n'est produite par écrit sous 8 jours suivant la réception des marchandises. Une partie défectueuse ou manquante de la livraison ne peut en motiver le rejet total.

RÉSERVE DE PROPRIÉTÉ :

Le vendeur conserve la propriété des biens vendus jusqu'au paiement effectif de l'intégralité du prix en principal et accessoires. Le défaut de paiement à l'une quelconque des échéances pourra entraîner la revendication de ces biens.

L'acheteur assume néanmoins à compter de la livraison, au sens des paragraphes « Délais de livraison » et « Expéditions » ci-dessus, les risques de perte ou de détérioration, ainsi que la responsabilité des dommages qu'ils pourraient occasionner.

GARANTIE ET RESPONSABILITÉ :

Nos produits sont garantis contre tout vice de fabrication, pendant une durée de 10 ans, y compris les robinetteries électroniques, à l'exception des autres appareils et accessoires électriques (sèche-mains,...) qui sont garantis 3 ans, à compter de la date d'achat attestée par le cachet du revendeur ou la facture, exceptés également les produits soumis à une date de péremption.

Cette garantie se limite au remplacement ou à la remise en état des pièces reconnues défectueuses après constat dans nos ateliers en France, à l'exclusion de tous frais pour détérioration, démontage, transport ou autre indemnité quelle qu'elle soit. Les frais de main d'œuvre et de réexpédition à nos ateliers ne sont pas à notre charge.

Les sinistres, dégâts des eaux consécutifs aux défauts de fabrication sont couverts par une assurance responsabilité civile "Produit".

La garantie ne s'applique pas, et notre entière responsabilité est exclue, dans les cas suivants :

- installation non conforme aux règles de l'art et aux spécifications techniques définies ;
- pièces d'usure ;
- non respect des notices d'installation, d'utilisation et de maintenance ;
- action extérieure indépendante de la qualité de nos produits, par exemple : produits d'entretien détergersifs ou abrasifs, action des eaux agressives calcaires, ou des corps étrangers (gravier, sable, limaille, particules de tartre, etc.), phénomènes électrolytiques et chimiques.
- défauts de surveillance, de stockage ou d'entretien ;
- modification ou intervention du client ou d'un tiers sur le produit sans notre autorisation ou réalisées avec des pièces et/ou des consommables non d'origine.
- produits périmés.

Les étanchéités des raccordements et les jointements avec les supports de pose des produits relèvent de la responsabilité du professionnel responsable de la pose, et doivent être assurés par ce dernier.

La garantie exclut les joints, clapets et garnitures en caoutchouc. Toutefois, ceux-ci seraient fournis dans le cas de l'application de la garantie. Les traitements de surface autres que chromé, nickelé, sont exclus de la garantie.

Si le remplacement ne peut être effectué par des appareils identiques par suite d'arrêt ou de changement de fabrication, il sera fourni des appareils répondant au même usage. L'application de la garantie n'a pas pour effet d'en prolonger la durée.

La garantie légale des vices cachés s'applique en tout état de cause.

PIÈCES DÉTACHÉES :

Les pièces détachées et mécanismes indispensables au bon fonctionnement de nos articles sont tenus en stock pendant la même durée que la garantie. Leur liste figure dans les dernières pages de nos catalogues.

RETOURS :

Les retours des marchandises doivent faire obligatoirement l'objet de notre accord préalable sous réserve du bon état de la marchandise (estimation faite par nos services à réception). Ils sont adressés à notre usine* en port payé par l'expéditeur et sous bon emballage.

Les marchandises livrées depuis moins de 1 mois seront reprises sur la base du prix facturé. Au delà de 1 mois, une déduction forfaitaire sera retenue pour frais de vérification, remise en stock et comptabilité. Dans tous les cas s'ajouteront s'il y a lieu, les frais de remise en état.

Les retours de produits sont exclus dans les cas suivants : produits supprimés, fabrication spéciale, évolution technique ou esthétique du produit depuis la date d'achat, produits rayés ou abîmés, date d'achat supérieure à un an, produits avec date de péremption.

En cas d'envoi à DELABIE, ces produits exclus du cadre des retours, seront immédiatement détruits/recyclés, et ne seront donc pas retournés au client.

Barème des déductions forfaitaires :

- retours < 1 mois : reprise au prix facturé
- retours entre 1 mois et 3 mois : déduction de 15 %
- retours entre 3 mois et 1 an : déduction de 30 %
- retours > 1 an : pas de reprise possible.
- Retour sans accord préalable : déduction supplémentaire de 5 % de la valeur marchandise avec un minimum de 50€.

* DELABIE S.C.S.

18, rue du Maréchal Foch
80130 Friville Escarbotin – FRANCE

COLLECTE ET RECYCLAGE DES DÉCHETS D'ÉQUIPEMENTS ÉLECTRIQUES ET ÉLECTRONIQUES (DEEE) PROFESSIONNELS :

Conformément aux dispositions du Code de l'Environnement en matière de Déchets d'Équipements Électriques et Électroniques (DEEE) professionnels (Articles R.543-172 et suivants), nous assumons nos responsabilités en tant qu'adhérent ecosystem, en charge de la collecte, de la dépollution et du recyclage des DEEE. L'éco-organisme ecosystem est agréé par les Pouvoirs publics.

Nous apportons ainsi à nos clients la garantie de pouvoir bénéficier de l'offre de service de collecte et de recyclage proposée par ecosystem pour les équipements électriques professionnels que nous avons mis sur le marché, lorsque ces derniers arrivent en fin de vie.

Nos clients disposent de différentes solutions sans frais pour se défaire de leurs DEEE professionnels :

- Apport volontaire (< 500 Kg ou < 2,5 m³)

- Dépôt des DEEE professionnels, dans l'un des 200 points d'apport professionnels ou l'un des 1 500 distributeurs professionnels du réseau ecosystem.

- Enlèvement sur site (≥ 500 Kg ou ≥ 2,5 m³)

Demande d'enlèvement à formuler auprès de ecosystem, afin de mettre en place la logistique adaptée et de prendre un rendez-vous pour la collecte des DEEE professionnels sur site. En fonction des besoins, des conteneurs peuvent être mis à disposition. Les équipements sont ensuite dépollués et recyclés dans une filière à haute performance environnementale.

Plus d'informations sur www.ecosystem.eco.

NETTOYAGE - ENTRETIEN :

Uniquement à l'eau légèrement savonneuse, avec un chiffon doux ou une éponge, rincer et bien sécher. Ne jamais utiliser de produits abrasifs ni chlorés (à base d'acide chlorhydrique) ni de colorants.

PHOTOGRAPHIES ET DESSINS :

Les photographies, dessins ou schémas, non contractuels, sont donnés à titre documentaire sans engagement et peuvent être modifiés sans préavis. Nous nous réservons le droit d'apporter à nos fabrications toutes modifications de formes et dimensions sans préavis, et sans que cela puisse être cause de réclamation. Il en est de même pour toutes mentions, dimensions, renseignements portés sur nos documents divers, catalogues, notices, tarifs, sites internet, qui peuvent être modifiés ou supprimés à tout moment sans préavis.

PROPRIÉTÉ INTELLECTUELLE ET UTILISATION DES CONTENUS :

Les contenus (notamment et non limitativement les informations, textes, graphiques, données, images, photos, visuels, vidéos et bandes sonores, ainsi que la forme de tous ces éléments et de nos catalogues, sites...) sont protégés au titre des droits d'auteur et/ou autres droits de propriété intellectuelle. Les contenus sont la propriété exclusive de leurs éditeurs respectifs. Toute copie, reproduction, représentation, exploitation, adaptation, altération, modification, traduction, diffusion, intégrale ou partielle, des contenus, qu'ils appartiennent à DELABIE ou à un tiers qui a concédé des droits à DELABIE, par quelque procédé que ce soit, est illicite à l'exception des droits limitatifs qui vous sont concédés ci-dessous, et/ou de la copie privée réservée à l'usage exclusif du copiste. Les contenus présentés dans nos outils de communication et commerciaux sont susceptibles de modification sans préavis et sont mis à disposition sans aucune garantie d'aucune sorte, expresse ou tacite et ne peuvent donner lieu à un quelconque droit de dédommagement. Les contenus protégés peuvent notamment être identifiés par les mentions de réserve suivantes : © ou « Tous droits réservés ».

Les noms et logos apparaissant dans nos catalogues et sites Internet sont des marques déposées. Ces signes distinctifs sont la propriété exclusive de DELABIE ou de tiers ayant concédé des droits à DELABIE. Toute utilisation, reproduction totale ou partielle, ou imitation de ces marques est interdite, sauf autorisation préalable et expresse de DELABIE.

L'altération et la modification des contenus ou leur utilisation dans un autre but que celui autorisé constituent une infraction aux droits de propriété de DELABIE ou des tiers. Dans les limites ci-après, DELABIE vous accorde le droit de télécharger et de diffuser les contenus :

- lorsque la fonctionnalité de téléchargement existe
- à des fins non commerciales
- de bonne foi

- en conservant intactes les mentions de propriété ainsi que la date d'édition ou de mise en ligne qui figurent sur les contenus, si ces informations sont indiquées. Ce droit ne doit en aucun cas s'interpréter comme une licence notamment de marques ou de droits d'auteur sur les contenus précités.

PROTECTION DES DONNÉES PERSONNELLES :

Conformément à la Réglementation Générale sur la Protection des Données (RGPD), DELABIE met tout en œuvre pour limiter au strict nécessaire la collecte des données personnelles, leur conservation dans le temps et pour assurer leur protection. DELABIE utilise exclusivement ces données pour sa propre utilisation à des fins d'information et de commercialisation de ses produits.

Elles ne sont en aucun cas cédées à des tiers.

Un droit d'accès, de rectification, d'effacement et d'opposition au traitement ainsi qu'un droit à la limitation et à la portabilité de vos données personnelles est possible sur simple demande au Délégué à la Protection des Données (DPO) de DELABIE par email (dpo@delabie.fr) ou par courrier signé accompagné de la copie d'un titre d'identité à l'adresse suivante : DELABIE - 18 rue du Maréchal Foch - 80130 FRIVILLE - France.

EXCLUSIVITÉ TERRITORIALE :

Nos grossistes de France et de l'Outre-Mer sont habilités à vendre en France et dans les DOM-COM.

Pour les autres pays, notre société a conclu des accords d'exclusivité avec des sociétés d'importation et de distribution. Dans ce cadre, nos clients français ne peuvent commercialiser nos produits à l'extérieur du territoire français sauf accord ponctuel exprès et préalable de notre part. Nos accords de marchés sont exclusifs à la France métropolitaine.

JURIDICTION :

L'acceptation d'une commande livrable depuis la France constitue un contrat de droit français. A défaut d'accord amiable, tout litige relatif au contrat sera de la compétence exclusive du tribunal de notre siège social, même en cas d'appel et de pluralité de défendeurs, et quels que soient les lieux de livraison ou de paiement stipulés. Toute clause contraire sera considérée comme nulle par le seul fait d'avoir traité avec notre société.

Découvrez toutes nos autres solutions **sans contact**
sur **delabie.fr**



Douches

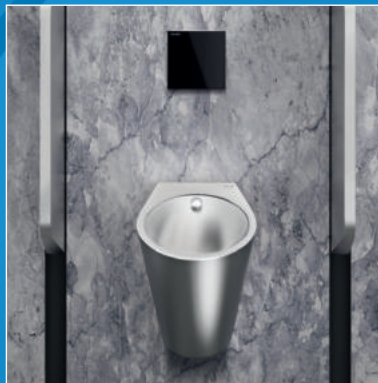

Urinoirs



Chasses directes WC

Documentations disponibles :

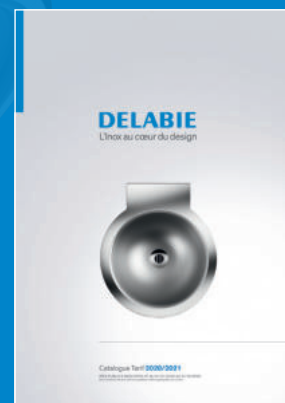

DELABIE

18, rue du Maréchal Foch
80130 FRIVILLE - FRANCE

DELABIE - Société en Commandite Simple au capital de 1.000.000 € - RCS Amiens B 615 680 089

delabie.fr



PEFC 10-32-3010 / Certifié PEFC

DOC206_06/2020